

CARRO ROJO DE EMERGENCIA ABS Y ALUMINIO CR-1

Imágenes de referencia, el producto puede variar de acuerdo a existencia.



Un carro rojo de emergencia, también conocido como carro de paro o carro de reanimación, es un equipo móvil utilizado en hospitales y clínicas para atender emergencias médicas. Está equipado con suministros médicos y equipos esenciales para realizar RCP, desfibrilación y otras intervenciones críticas. Su diseño permite un acceso rápido y organizado a los recursos necesarios para estabilizar y tratar a pacientes en situaciones de emergencia.

MATERIALES

- Plástico muy resistente al impacto ABS

COLORES

Estructura



CERTIFICACIONES



CARACTERÍSTICAS

Parte frontal



Diseñado con 2 cajones de 7cm de altura, 2 cajones de 12 cm de altura y un cajón de 24 cm de altura.



Cada cajón tiene 3*3 compartimentos, que pueden separar libremente el tamaño del espacio de la caja de medicamentos.



Ranuras para etiquetas selladas para evitar que entre líquido y polvo.



Seguro para cerrar los cajones y evitar que se abran durante el traslado



Diseño cóncavo para evitar que los artículos se resbalen.

Parte trasera



En la parte posterior contiene una tabla RCP de color azul.



Soporte para tanque de oxígeno.



Toma de cable de alimentación y multicontacto.



Incluye porta-sueros.



Barandal de tres lados de acero inoxidable.



Calle Desarrollo Industrial 201,
Colonia Industrial las Cruces
CP 37290 León Guanajuato México



Teléfono de Oficina
477 529 8371
Whatsapp
477 724 6681







www.dml-medica.com



ventas@dml-medica.com
iarmenta@dml-medica.com
clopez@dml-medica.com



Lateral izquierdo



-  Escritorio auxiliar retráctil.
-  Caja para documentos e información.
-  Plataforma para colocar desfibrilador de 360° en el lado izquierdo de la mesa.
-  Se utilizan cuatro ruedas silenciosas de lujo en la parte inferior, con dos ruedas equipadas con frenos.

Lateral derecho



-  Dos botes de basura separados por colores.
-  Canasta de almacenamiento.
-  Dos botes para objetos afilados.



ACCESORIOS



Tabla RCP, multicontacto y soporte para tanque de oxígeno



Separadores de cajones

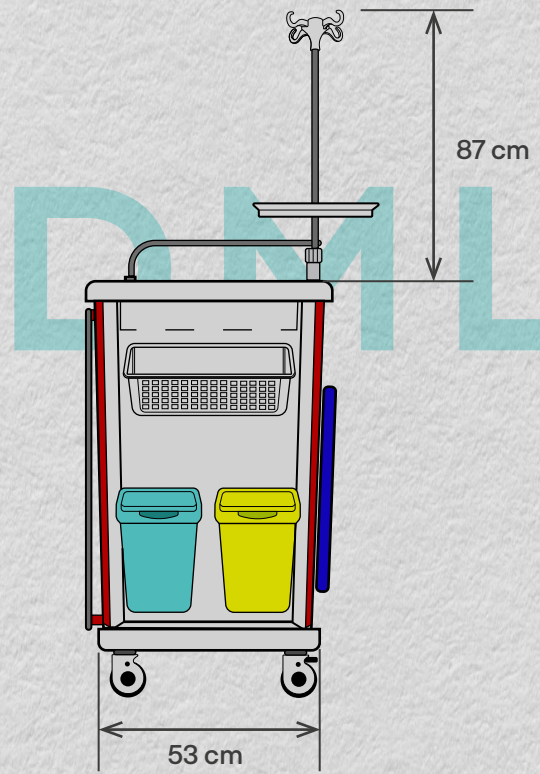
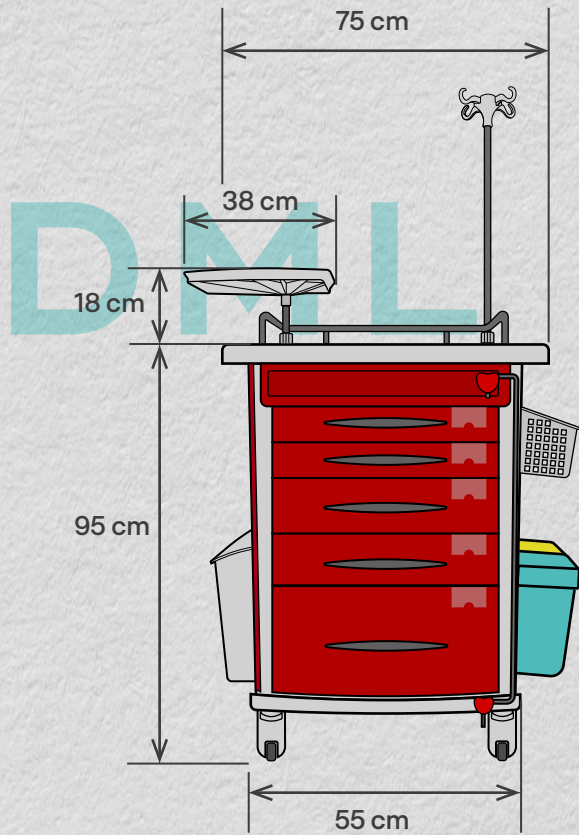

Lado derecho



Mesa extensible ubicada en el lateral izquierdo



Calle Desarrollo Industrial 201,
Colonia industrial las Cruces
CP 37290 León Guanajuato México



Teléfono de Oficina
477 529 8371
Whatsapp
477 724 6681



www.dml-medica.com



ventas@dml-medica.com
iarmenta@dml-medica.com
clopez@dml-medica.com