

# SILLA DE RESCATE PARA ESCALERAS W2

SKU: SIL002

Imágenes de referencia, el producto puede variar de acuerdo a existencia.



La silla de rescate para escaleras están diseñadas para evacuar a personas con movilidad limitada de manera segura en situaciones de emergencia, cuando hay escaleras o en espacios estrechos, tiene características como cinturones de seguridad, ruedas resistentes y un diseño que permite un traslado efectivo

## MATERIALES

- Aleación de aluminio de alta resistencia.
- Estructura de tubo de 7/8"
- Tubular 1"5/8" x 13/16"

## COLORES

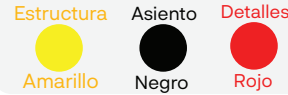

## CERTIFICACIONES



## CARACTERÍSTICAS



Equipo ideal para el personal de emergencia y rescate en escaleras o espacios estrechos.



Asegura la estabilidad del paciente durante el traslado.



Asiento y respaldo en vinipiel de fácil desmontaje.



Plegable de fácil almacenamiento.



Capacidad de carga máxima 160 kg



Manerales frontales con largo ajustable para cada necesidad.



Manerales de soporte frontal y posterior para sujetar al paciente de manera equilibrada.



Descansa brazos abatible.



3 Cinturones de seguridad para sujetar al paciente.



Peso liviano, diseño compacto.



Cuenta con 2 ruedas traseras con freno.



Sus ruedas permiten trasladar a los pacientes con un mínimo esfuerzo sobre cualquier tipo de superficie.



## MEDIDAS

Silla abierta

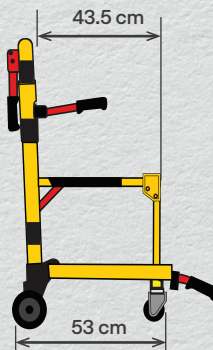
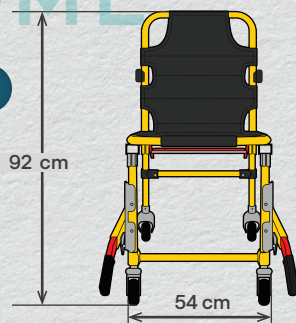

Silla plegada

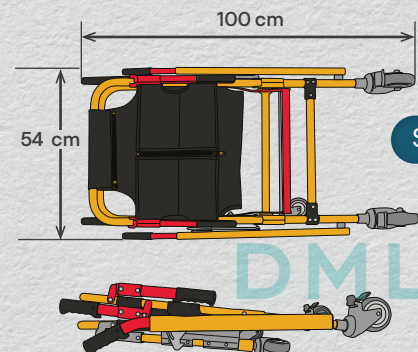

Calle Desarrollo Industrial 201,  
Colonia Industrial las Cruces  
CP 37290 León Guanajuato México



Teléfono de Oficina  
477 529 8371  
Whatsapp  
477 724 6681



www.dml-medica.com



ventas@dml-medica.com  
iarenta@dml-medica.com  
clopez@dml-medica.com



## POSICIONES

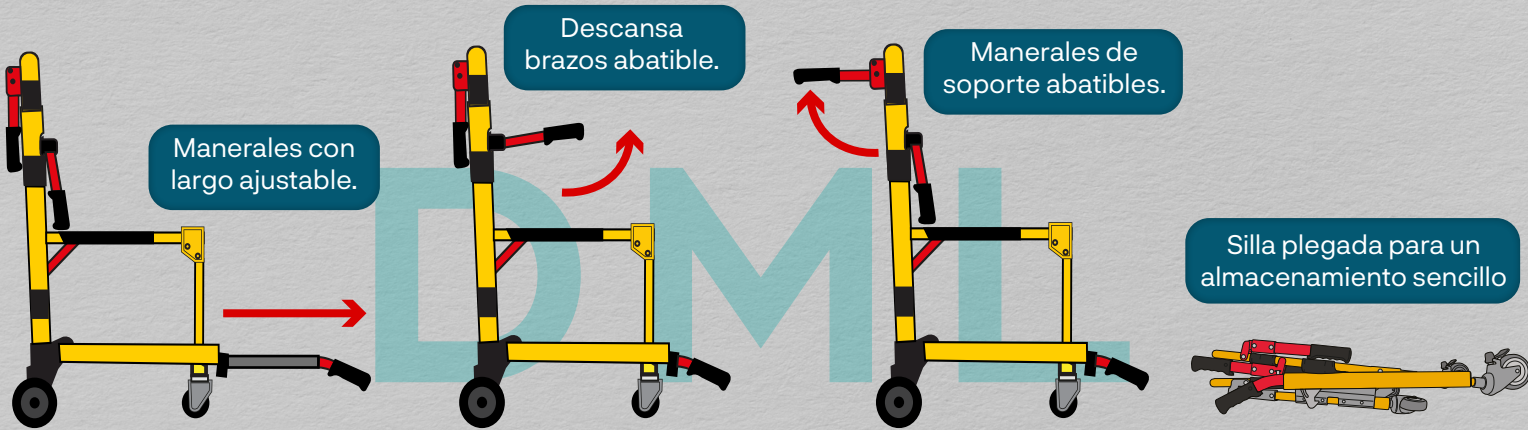

## APLICACIÓN

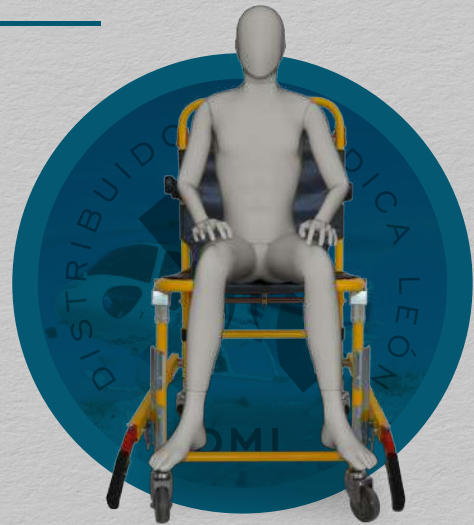
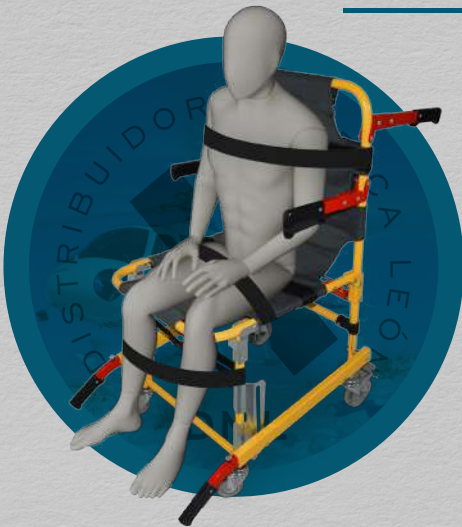

Calle Desarrollo Industrial 201,  
Colonia industrial las Cruces  
CP 37290 León Guanajuato México



Teléfono de Oficina  
477 529 8371  
Whatsapp  
477 724 6681



[www.dml-medica.com](http://www.dml-medica.com)



[ventas@dml-medica.com](mailto:ventas@dml-medica.com)  
[iarmenta@dml-medica.com](mailto:iarmenta@dml-medica.com)  
[clopez@dml-medica.com](mailto:clopez@dml-medica.com)